

Micronfilter[®]

serie **KUBE**³

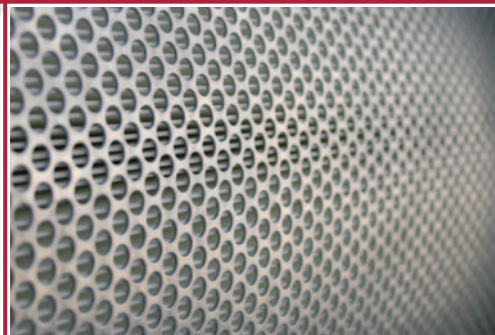

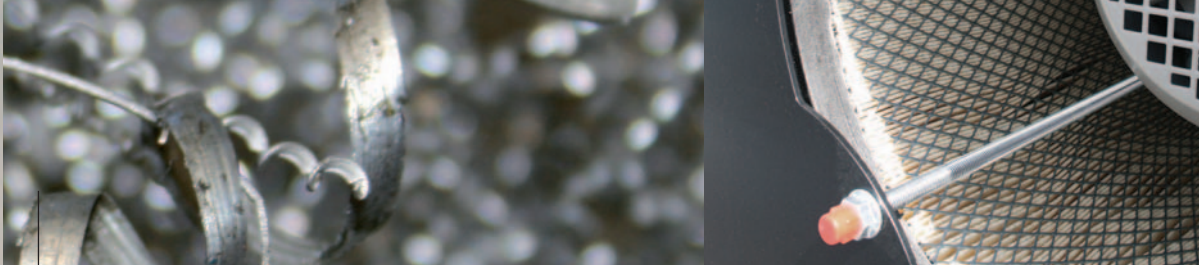

KUBE®

SCHEMA DI FUNZIONAMENTO
 WORKING PRINCIPLE
 FUNKTIONSPRINZIP
 ESQUEMA DE FUNCIONAMIENTO
 SCHEMA DE FONCTIONNEMENT

 NEBBIE OLEOSE
 OIL MIST
 ÖLNEBEL
 NUBES ACEITOSAS
 BROUILLARDS D'UILE

 ARIA FILTRATA
 CLEAN AIR
 REINLUFT
 AIRE FILTRADO
 AIR FILTRÉE

 OLIO
 OIL
 ÖL
 ACEITE
 HUILE

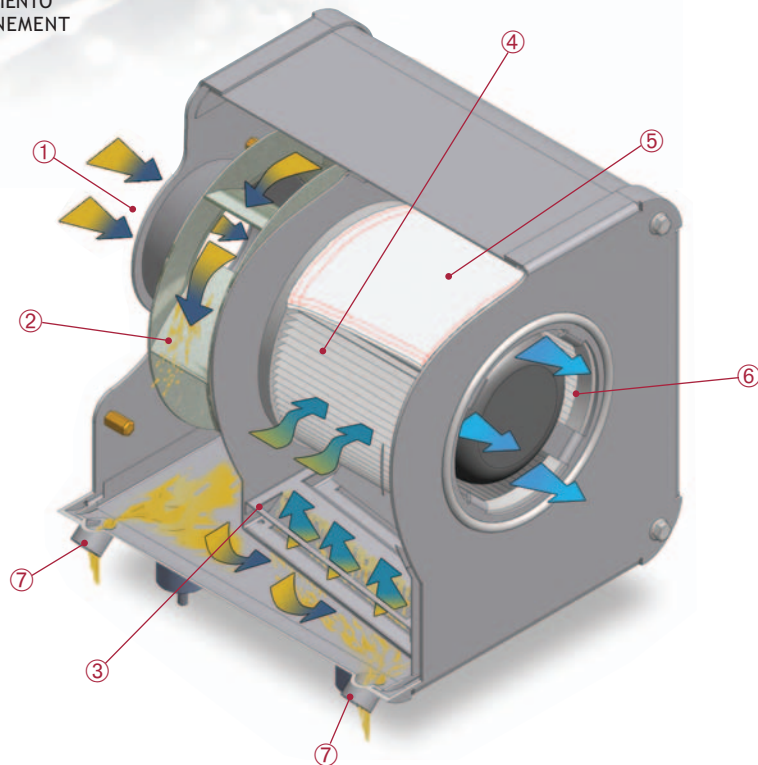

Italiano

Nella forma incredibilmente compatta ed esteticamente curata di **KUBE** i progettisti Micronfilter hanno abilmente inserito 4 stadi di filtrazione ad efficienza progressiva.

Una girante a pale rovesce (2), specificatamente progettata per generare un potente effetto coalescente ed evitare lungo tutta la vita del prodotto qualsiasi fenomeno di sbilanciamento e conseguente vibrazione, ha lo scopo di convogliare in modo silenzioso il flusso d'aria all'interno dell'aspiratore.

Nella camera successiva il fluido subisce un consistente rallentamento e passa attraverso un efficace prefiltro a labirinto (3), la cui particolare inclinazione aumenta di circa il 20% la superficie di impatto con la corrente d'aria e il conseguente rendimento. A questo livello sono già state eliminate le nebbie grossolane. La fase seguente consiste nell'abbattimento delle nebbie residue: è in questo stadio che interviene un componente assolutamente innovativo, esclusivo dei prodotti Micronfilter, una speciale cartuccia ad elevatissima superficie filtrante (4) (certificata **IFA-BGIA** , classificazione "M", rendimento 98%, direttiva DIN EN 60335-2) rivestita da un inedito materassino coalescente (5) rigenerabile per lavaggio.

L'insieme dei due componenti è in grado di catturare le restanti micro-nebbie, che possono accumularsi in grande quantità all'interno della cartuccia, garantendo intervalli di manutenzione molto prolungati e quindi minore sostituzione dei filtri. Il doppio sistema di scarico (7) del lubrorefrigerante ricondensato garantisce un drenaggio perfetto ed efficace in qualsiasi situazione applicativa.

English

In the incredibly compact and carefully curved **KUBE** body, the Micronfilter designers have cleverly inserted 4 stages of filtration with progressive efficiency.

The backwardly curved impeller blades (2), specifically designed to generate a powerful coalescent effect, but primarily conceived for avoiding, along all the mist collector life, any phenomenon of imbalance and subsequent vibration, silently conveys the air flow inside to the mist collector.

In the next step, the air speed undergoes a marked slowdown and passes through a drop separator labyrinth pre-filter (3). The efficacy of this stage is also increased through the intuitive application of a geometric trick: thanks to the particular angle at which it is settled, increases the effective impact area of the intake air and then the resulting performance increases by about 20%. At this stage of the mist collection process, about 80% of the oily pollutants have been already removed. The following step consists in collection and removal of mists and residual micro-mists. Here we find an absolutely innovative component, an exclusivity of Micronfilter: a special cartridge with high filtering surface (4) (**IFA-BGIA** , certificate, classification "M", efficiency 98%, directive DIN EN 60335-2), banded around by a washable and reusable coalescing band (5). The coalescing band is able to capture and re-aggregate the smallest oil mist droplets and micro-mists, making them sensitive to the gravity action. The cartridge provides a large accumulation of the micro-pollutants, ensuring very long intervals between maintenances, thus less filter replacements. The dual drainage system of the condensed coolant (7), provides a perfect and efficiency drainage to any application.



- | | | |
|---|--|---|
| <p>① ENTRADA NEBBIE OLEOSE
OIL MIST AIR INLET
EINGANG ÖLNEBEL
ENTRADA NUBES ACEITOSAS
ARRIVÉE DES BROUILLARDS D' HUILE</p> <p>② GIRANTE A PALE ROVESCE
BACKWARD BLADES IMPELLER
RÜCKWÄRTSGEKRÜMMTEN SCHAUFELN
VENTILADOR DE PALAS CURVADAS
VENTILATEUR À PALES ENVERSÉES</p> <p>③ PREFILTRO A LABIRINTO
LABYRINTH PRE-FILTER
LAPYRINTH-VORFILTER
PRE-FILTRO LABERINTO
PRÉ-FILTRE À LABYRINTHE</p> | <p>④ CARTUCCIA FILTRANTE IN CELLULOSA
CELLULOSE FILTER CARTRIDGE
FILTERPATRONE AUS ZELLULOSE
CARTUCHO FILTRANTE EN CELULOSA
CARTOUCHE FILTRANTE EN CELLULOSE</p> <p>⑤ PREFILTRO A COALESCENZA IN POLIPROPILENE AD ALTO POTERE ASSORBENTE
HIGH ABSORPTION POWER COALESCENCE POLYPROPYLENE PREFILTER
VORFILTER ZUR KOALESCENZ AUS POLYPROPYLEN UND HÖHEREN ANSAUGLEISTUNG
PRE FILTRO A COALESCENCIA EN POLIPROPILENO DE ALTO PODER ABSORBENTE
PRÉFILTRE A COALESCENCE EN POLYPROPYLENE A HAUT POUVOIR ABSORBANT</p> <p>⑥ USCITA ARIA FILTRATA
CLEAN AIR OUTLET
REINLUFT- AUSBLASSEITE
SALIDA DEL AIRE FILTRADO
SORTIE D' AIR FILTRÉE</p> | <p>⑦ SCARICO OLIO
OIL DRAIN SYSTEM
ÖL-ABLASSYSTEM
DESCARGA DE ACEITE
EVACUATION DE L' HUILE</p> |
|---|--|---|

In dem unglaublich kompakten und optisch ansprechenden KUBE ist es den Designern von Micronfilter gelungen, 4 Filterstadien mit fortlaufender Effizienz unterzubringen. Der Rotor mit rückwärtsgekrümmten Schaufeln (2) wurde speziell konzipiert und entwickelt, um eine starke zusammentreibende Kraft auszuüben und langfristig etwaige Balancefehler oder Schwingungen zu vermeiden, um den Luftstrom leise ins Innere des Abscheiders zu befördern. In der nächsten Kammer wird die Strömung deutlich verlangsamt und gelangt durch einen leistungsstarken Labyrinth-Vorfilter (3), dessen besondere Neigung die Filterfläche und somit die Leistung um 20% steigert. Nach diesem Stadium wurden bereits 80% der Verunreinigung abgeschieden. Die nächste Stufe befasst sich mit der Aufnahme und dem Abscheiden des Restnebels. In diesem Stadium kommt eine vollkommen innovative, exklusive Lösung von Micronfilter zum Einsatz: Eine spezielle Filterpatrone (4) (IFA-BGIA Zertifizierung, Klassifikation "M", Filtereffizienz 98%, Richtlinien DIN EN 60335-2) mit großer Filterfläche und einer regenerierbaren, waschbaren Einlage (5). Durch die beiden Komponenten können die restlichen Ölnebel aufgenommen werden, die in großer Menge angesammelt werden. Somit werden lange Wartungsabstände und ein seltenes Auswechseln der Filter gewährleistet. Das zweifache Ablaßsystem für kondensiertes Kühl- und Schmiermittel (7) gewährleistet einen perfekten, effizienten Abfluss für alle Anwendungen.

En la forma muy compacta y cuidadosamente planificada de la serie de aspiradores KUBE, los ingenieros Micronfilter han introducido hábilmente cuatro diferentes etapas de filtración con eficiencia progresiva. Un ventilador con palas invertidas (2), diseñado específicamente para producir un poderoso efecto de coalescencia, y evitar a lo largo de toda la vida del producto los fenómenos de desequilibrio y las consecuentes vibraciones, transporta silenciosamente el flujo del aire al interior del colector de neblinas. En el paso siguiente la velocidad del aire experimenta una marcada desaceleración y pasa a través de un pre-filtro con forma de laberinto separador de gotas (3). La eficacia de esta etapa también se incrementa mediante la aplicación intuitiva de un truco geométrico, es decir que gracias a su particular ángulo de inserción, el pre-filtro aumenta el área de impacto efectivo del aire y el rendimiento resultante se eleva en un 20%. En este nivel del proceso las nieblas más importantes ya están prácticamente eliminadas. La etapa sucesiva consiste en la recogida y eliminación de las neblinas y micro-neblinas residuales. Aquí nos encontramos con un elemento absolutamente innovador, una exclusividad de Micronfilter: un cartucho especial de celulosa de primaria calidad (certificación IFA-BGIA , clasificación "M", eficiencia 98%, directriz DIN EN 60335-2) con superficie de filtración muy elevada (4) alrededor del cual esta una banda de nuevo material coalescente (5) que se puede renovar con la limpieza o sustitución. La combinación de los dos componentes es capaz de capturar las micro-neblinas que se pueden acumular en grande cantidad en el interior del cartucho, lo que garantiza mantenimientos menos frecuentes y por lo tanto menos reemplazos de filtros. El doble sistema de drenaje (7) de las nieblas de aceite condensadas asegura siempre, en cualquier situación, un drenaje perfecto.

Dans la forme incroyablement compacte et soigneusement projetée des aspirateurs de la série KUBE, les ingénieurs Micronfilter ont inséré avec astuce quatre différents étapes de filtration avec efficacité progressive. Un ventilateur aux pales renversées (2), spécifiquement conçu pour générer un puissant effet de coalescence et éviter le long de la vie du produit tout phénomène de déséquilibre et conséquente vibration, véhicule l'air à l'intérieur de l'extracteur d'une façon très silencieuse. Dans la chambre suivante, le fluide subit un important ralentissement et conflue dans un pré-filtre à labyrinthe en acier inox (3), disposé avec une inclinaison capable d'augmenter du 20% environ la surface d'impact avec le flux d'air, garantissant de cette façon une efficacité supérieure. A ce niveau les brouillards les plus importantes ont été presque déjà éliminées. Dan l'étape successive on va obtenir l'élimination des brouillards résiduelles: c'est a ce niveau qui va être impliqué un composant absolument innovant, produit uniquement par Micronfilter, composé par deux éléments: une spéciale cartouche en cellulose de primaire qualité (certification IFA-BGIA , classification "M", efficacité 98%, directive DIN EN 60335-2), avec une surface de filtration très élevée (4), recouverte par un nouveau matériel coalescent (5) qu'on peut renouveler avec lavage où remplacement. La combinaison des deux composants est capable de capturer les micro-brouillards qui peuvent s'accumuler en grande quantité à l'intérieur de la cartouche, garantissant des périodes d'entretien pas fréquentes et moins de remplacement de filtres. Le double système de récolte de brouillards d'huile condensées (7), assure toujours un drainage parfait et efficace en toute situation.



Deutsch

Español

Français

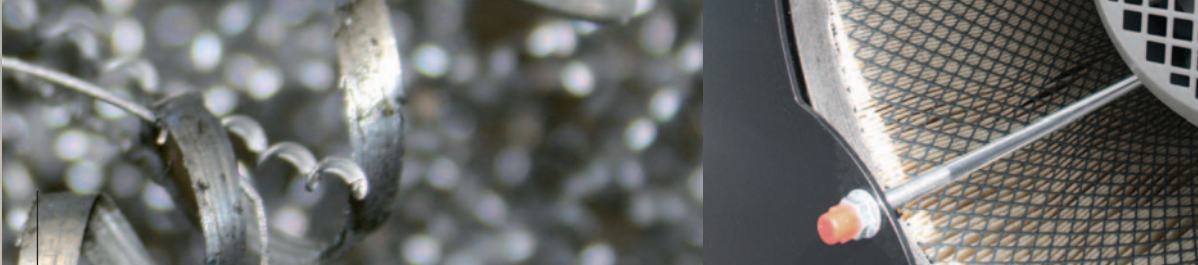

KUBE®



- Un post-filtro ad altissima efficienza in poliestere teflonato, fornibile a richiesta, consente l'abbattimento anche dei vapori e dei fumi oleosi, garantendo livelli di filtrazione che raggiungono valori del 99,9% secondo la certificazione IFA-BGIA (direttiva DIN EN 60335-2) classificazione "M".
- A high efficiency after-filter (the combination of polyester fabric and teflon), available on request, also allows the removal of smokes and vapours, providing filtration efficiencies reaching the remarkable value of 99,9%, IFA-BGIA Certification (DIN EN 60335-2 directive) classification "M".
- Auf Anfrage ist ein zusätzlicher Hochleistungs-Nachfilter erhältlich (Die Verbindung eines Polyestergewebes mit einer Teflon-Schicht), mit dem der Abbau von Öldampf und Ölnebel bis 99,9% gesteigert werden kann und Werte gemäß IFA-BGIA Zertifizierung (Richtlinie DIN EN 60335-2) Klassifikation "M" erreicht.
- Un segundo filtro de alta eficiencia (la unión de tejido de poliéster con un estrato de teflón), disponible a petición, también permite la eliminación de humos y vapores de aceite y la eficiencia se eleva el valor extraordinario de 99,9%, según la certificación IFA-BGIA (directiva DIN EN 60335-2) clasificación "M".
- Un post-filtre à haute efficacité (l'union d'un tissu polyester avec une couche de téflon), disponible sur demande, permet également l'élimination des vapeurs et des fumées d'huile, ainsi d'attendre des niveaux de filtration de 99,9% selon la certification IFA-BGIA (directive DIN EN 60335-2) classification "M".
- Tutti i modelli della serie Kube possono essere forniti di manometro analogico (OPTIONAL) per la visualizzazione del grado di intasamento degli elementi filtranti.
- All KUBE models are available with a differential pressure gauge, as an option, to monitor the filter life.
- Alle Modelle der Serie Kube kann mit analogen Manometer (optional) für die Anzeige von dem Grad der Verstopfung der Filterelemente ausgestattet werden.
- Todos los modelos de la serie KUBE se pueden equipar con manómetro de presión analógico (opcional) para mostrar el grado de suciedad de los elementos filtrantes.
- Tous les modèle de la série KUBE peuvent être équipés avec pressostat analogique (optionnel) pour l'affichage du degré de colmatage des éléments filtrants

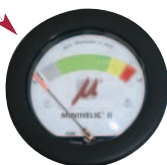

KUBE^{ASY} fit



- KUBE non è dotato di alcuna "bocca aspirante di invito" e ciò consente di accoppiare direttamente l'aspiratore con la macchina utensile, attraverso numerosi kit, ottenendo risparmio di tempo, fatica e, non da ultimo, un risultato estetico estremamente gradevole.
- KUBE does not have any "pre-formed inlet" for suction, which allows, in the most common case of vertical mounting, to fit directly the mist collector on the machine tool, with a simple kit, resulting in savings of time, effort, and last but not least, in a very pleasant aesthetic result.
- KUBE verfügt über keine "vorgeformte Ansaugöffnung", weshalb man bei der gängigen vertikalen Installation den Abscheider mit einem einfachen Bausatz direkt mit der Werkzeugmaschine verbinden kann, wodurch der Nutzer Zeit und Mühen spart und auch eine ansprechender Optik erzielt wird.
- KUBE no tiene ninguna "boca" preformada para la succión del aire contaminado: esto permite de acoplar el equipo directamente a la máquina de herramienta, a través de una serie de componentes que permiten obtener reducciones de tiempo, esfuerzo, dinero y especialmente en instalaciones de alta calidad estética.
- KUBE n'a aucune «bouche» préformée pour l'aspiration de l'air polluée: ça permet de coupler directement l'aspirateur à la machine-outil à travers nombreux kits différents qui permettent d'obtenir gagne de temps, efforts, argent et surtout une installation de haute qualité esthétique.





- KUBE può essere installato sia orizzontalmente che verticalmente, senza nessuna operazione aggiuntiva e senza utilizzare alcun accessorio o staffa di fissaggio supplementare.
- KUBE can be installed both, horizontally and vertically, without any additional step and without using any additional accessory or mounting bracket.
- KUBE kann sowohl vertikal als auch horizontal installiert werden, ohne dass dazu zusätzliche Handgriffe oder Montageausstattung erforderlich ist.
- KUBE puede ser instalado en sentido horizontal y vertical, sin ningún trabajo adicional y sin necesidad de accesorios adicionales.
- KUBE peut être installé horizontalement ou verticalement sans aucun travail additionnel et sans utiliser aucun accessoire ou support supplémentaire.

KUBE ENERGY

Saving

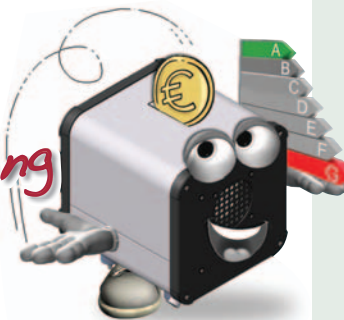

- Tutti i motori applicati sulla serie KUBE sono a risparmio energetico (ENERGY SAVING) e garantiscono prestazioni equivalenti a prodotti della concorrenza che consumano il doppio, in alcuni casi anche il triplo, dell'energia elettrica.
- All motors fit on the KUBE series are ENERGY SAVING and provide performance equivalent to competitive products that consume twice as much, in some cases even triple, electricity.
- Alle Motoren der Serie KUBE sind energiesparsam (ENERGY SAVING) und bieten im Vergleich zu handelsüblichen mit dem doppelten bis dreifachen Energieverbrauch dieselbe Leistung.
- Todos los motores de la serie KUBE ahorran energía (ENERGY SAVING) y ofrecen un rendimiento equivalente a productos de la competencia que utilizan el doble y en algunos casos más electricidad.
- Tous le moteurs appliqués sur la série KUBE sont à économie d'énergie (ENERGY SAVING) et fournissent des performances équivalentes aux produits concurrents qui consomment plus d'électricité.

■ ESEMPIO DI RISPARMIO PER UN'AZIENDA CHE LAVORA 16 ORE/GIORNO (DOPIO TURNO) E CHE HA 10 MACCHINE UTENSILI DOTATE DI ASPIRATORE DA 1.200 m³/h. SI IPOTIZZA UN ANNO COSTITUITO DA 250 GIORNI LAVORATIVI.

■ EXAMPLE OF SAVINGS FOR A COMPANY WORKING 16 HOURS A DAY (DOUBLE SHIFT) HAVING 10 MACHINE TOOLS EQUIPPED WITH MIST COLLECTORS OF 1,200 m³/h THROUGHPUT. WE ASSUME A YEAR CONSISTING OF 250 WORKING DAYS.

■ BEI BEISPIEL DER ENERGIEEINSPARUNG IN EINER FIRMA MIT 16 BETRIEBSSTUNDEN/TAG (DOPPELSCHICHT) UND 10 WERKZEUGMASCHINEN MIT EINEM ABSCHIEDER VON 1.200 m³/h. GEHEN WIR VON 250 WERKTAGEN PRO JAHR AUS.

■ EJEMPLO DE AHORRO PARA UNA EMPRESA QUE TRABAJA 16 HORAS/DÍA (DOBLE TURNO) QUE TIENE 10 MAQUINAS HERRAMIENTAS EQUIPADAS CON ASPIRADORES DE NEBLINAS DE 1.200 m³/h. SE ASUME UN AÑO DE TRABAJO CONSISTENTE EN 250 DÍAS.

■ EXEMPLE D'ÉCONOMIES POUR UNE ENTREPRISE QUI TRAVAILLE 16 HEURES PAR JOUR (DEUX QUARTS DE TRAVAIL) AVEC 10 MACHINE-OUTILS ÉQUIPÉS AVEC ASPIRATEURS DE 1.200 m³/h. ON SUPPOSE UNE ANNÉE DE PRODUCTION DE 250 JOURS.

MODELLO MODEL MODELL MODELO MODÈLE	m ³ /h	kW	kWh (€)	€/GIORNO (16h) €/DAY (16h) €/TAG (16h) €/DÍA (16h) €/JOUR (16h)	€/ANNO (250 GIORNI x 10 UNITÀ) €/YEAR (250 DAYS x 10 UNITS) €/JAHR (250 TAGE x 10 EINHEITEN) €/AÑO (250 DÍAS x 10 UNIDADES) €/ANNÉE (250 JOURS x 10 UNITÉS)
KUBE 1200	1.200	0,55	0,15 €	0,15x0,55x16=1,32 €	1,32x250x10=3.300 €
COMPETITOR	1.200	1,5	0,15 €	0,15x1,5x16=3,60 €	3,60x250x10=9.000 €
RISPARMIO ANNUO / SAVINGS OF / JÄHRLICHE EINSPARUNGEN AHORRO ANUAL / ÉCONOMIES ANNUELLES				63%	5.700 €

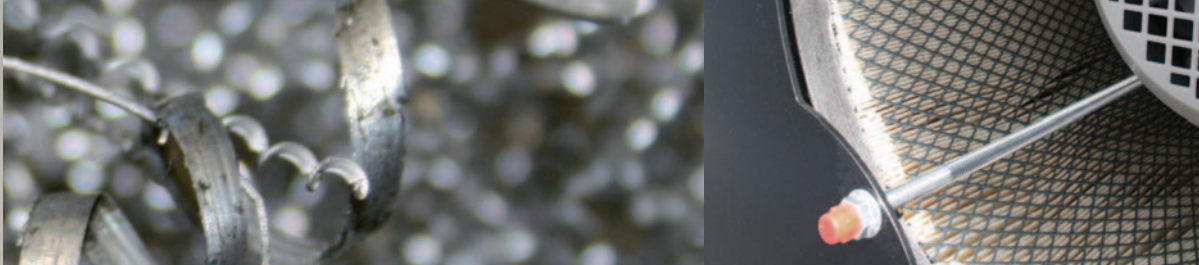

KUBE³ ASY Service

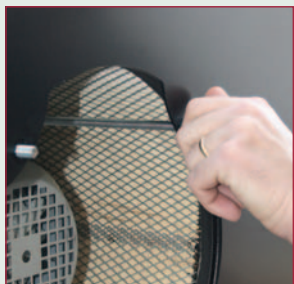

- La manutenzione è semplice e veloce: a tutto si accede attraverso poche viti, senza manovre complesse o pericolose.
Le cartucce, sia di filtrazione che di post-filtrazione, così come il pre-filtro a labirinto, si sostituiscono in pochi secondi e senza dover intervenire su alcun elemento meccanico dell'aspiratore.
Tutto ciò si traduce in un prezioso risparmio di risorse.
I componenti che costituiscono i filtri sono realizzati con poliestere e cellulosa che non modificano la loro consistenza né la loro composizione sotto l'azione aggressiva dei liquidi lubrificanti.
- Maintenance is simple and fast: everything can be accessed through a few screws, without complex or dangerous maneuvers.
The cartridges, both filtration and post-filtration, as well as the droplet pre-filter, can be replaced in seconds, without having to take off any mechanical component.
All this translates into a saving valuable resources.
The components that make up the filters are made of polyester and cellulose, they do not change consistency or composition in case of aggressive coolants.
- Die Wartung erfolgt schnell und einfach: Alle Teile sind mit nur wenigen Schrauben, ohne komplexe oder gefährliche Handgriffe zugänglich.
Die Filter- und Nachfilterkartuschen sowie der Labyrinthfilter lassen sich sekundenschnell auswechseln, ohne jeden Eingriff in die Mechanik des Abscheiders.
Alles Merkmale, die Ressourcen sparen.
Alle Filterkomponenten bestehen aus Polyester und Zellulose, die auch bei aggressiven Kühl- und Schmiermitteln ihre Konsistenz und Zusammensetzung nicht ändern.
- El mantenimiento es rápido y sencillo: todo es accesible a través de algunos tornillos, sin maniobras complejas o peligrosas.
Los cartuchos y también el pre-filtro laberinto se pueden reemplazar en cuestión de minutos sin contacto mecánico con cualquier parte del aspirador.
Todo esto se traduce en un ahorro de valiosos recursos.
Los materiales que componen los filtros están hechos de celulosa y poliéster de primera calidad, que no afectará su textura o su composición para la acción agresiva de los líquidos refrigerantes.
- L'entretien est simple et rapide: tout est accessible à travers quelques vis, sans manœuvres dangereuses ou complexes.
Les cartouches, soit de filtration que de post-filtration, ainsi que le pré-filtre à labyrinthe se remplacent en quelques minutes sans toucher aucun élément mécanique de l'aspirateur.
Tout cela se traduit par une économie précieuse de ressources.
Les matériels qui composent les filtres sont réalisés en cellulose et polyester de première qualité qui vont pas affecter leur texture ou composition sous l'action agressive des liquides de refroidissement.



KUBE®

CARATTERISTICHE TECNICHE
 TECHNICAL FEATURES
 TECHNISCHE DATEN
 CARACTERISTICAS TÉCNICAS
 CARACTERISTIQUES TECHNIQUES

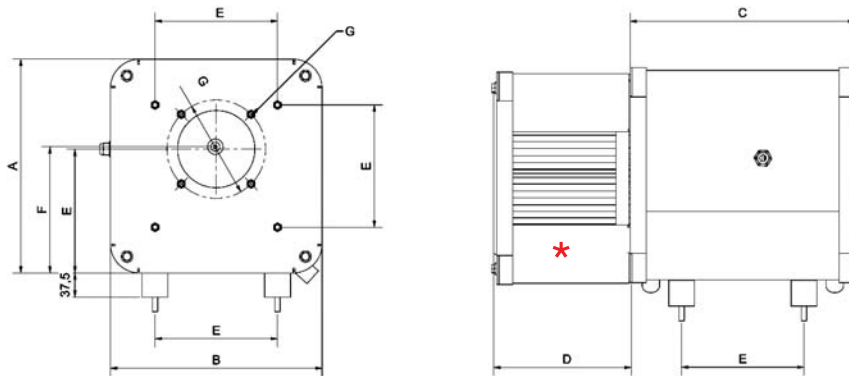

KUBE 200/400 KUBE 800/1200 KUBE 2000/2500

DIMENSIONI (mm) DIMENSIONS (mm) ABMESSUNGEN (mm) MEDIDAS (mm) DIMENSIONS (mm)	A	B	C	* D	E	F	G
	332	328	349	212	192	196	4 x M8 Ø153
	467	467	451	260	300	283	4 x M8 Ø183
	610	610	551	471	300	349	6 x M8 Ø233

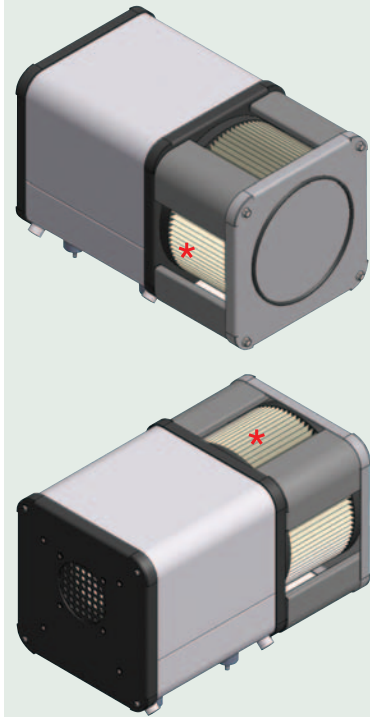

* POST-FILTRAZIONE OPTIONAL
 POST-FILTER OPTIONAL
 NACHFILTER OPTIONAL
 POST-FILTRACIÓN OPCIONAL
 POST-FILTRATION OPTIONAL

	Portata - Air flow Luftmenge - Caudal - Débit m³/h	Potenza - Power Leistung - Potencia - Puissance Kw	Superficie filtrante Filtering area - Filterfläche Superficie filtrante - Surface filtrante m²	Ø Ingresso - Ø Inlet Ø Eintritt - Ø Entrada - Ø Entrée mm.	Rumorosità - Noise level Schallpegel - Ruidosidad Niveau sonore dBa	Peso - Weight Gewicht - Peso - Poids Kg
KUBE 200	200	0,18	2	120	62	24
KUBE 400	400	0,25	2	120	64	25
KUBE 800	800	0,37	6	150	66	40
KUBE 1200	1200	0,55	6	150	67	41
KUBE 2000	2000	0,75	12	200	68	54
KUBE 2500	2500	1,1	12	200	69	55

Tutti i dati contenuti in questo catalogo sono suscettibili di variazioni e miglioramenti. MICRONFILTER S.r.l. si riserva il diritto di modifiche senza preavviso.

Values on this catalogue are indicative and can be subject to modification and improvements. MICRONFILTER S.r.l. reserves the right to change them without previous advice.

Änderungen vorbehalten. MICRONFILTER S.r.l. behält das Recht vor, etwaige Änderungen ohne Vorankündigung vorzunehmen.

Todos los datos contenidos en este catálogo están sujetos a variaciones. MICRONFILTER S.r.l. se reserva el derecho de modificarlos sin aviso previo.

Les données ci-dessus indiquées peuvent être modifiées et améliorées. MICRONFILTER S.r.l. a le droit d'effectuer ces changements sans obligation de préavis.

EVERY MICRONFILTER PRODUCT IS DESIGNED, REALIZED, TESTED, MARKETED AND SOLD IN THE TOTAL RESPECT OF RULES, LAWS AND RIGHTS, WITH SPECIFIC REFERENCE AND CARE TO:



Health
of workers



Environmental
protection



Production
policies



Information
& rights



Transparency
& participation



MADE IN ITALY

Tutti i prodotti e i componenti Micronfilter sono fabbricati interamente in Italia

All Micronfilter products and components are manufactured entirely in Italy

Sämtliche Produkte und Komponenten der Firma Micronfilter werden komplett in Italien hergestellt

Todos los productos y los componentes Micronfilter están completamente fabricados en Italia.

Tous les produits et les composants Micronfilter sont fabriqués entièrement en Italie.



Micronfilter S.r.l.

Corso Europa, 601 10088 Volpiano - (TO) - Italy Tel. +39 011 9953412 Fax + 39 011 9822020
e-mail: info@micronfilter.it

www.micronfilter.it

www.micronfilterusa.com